

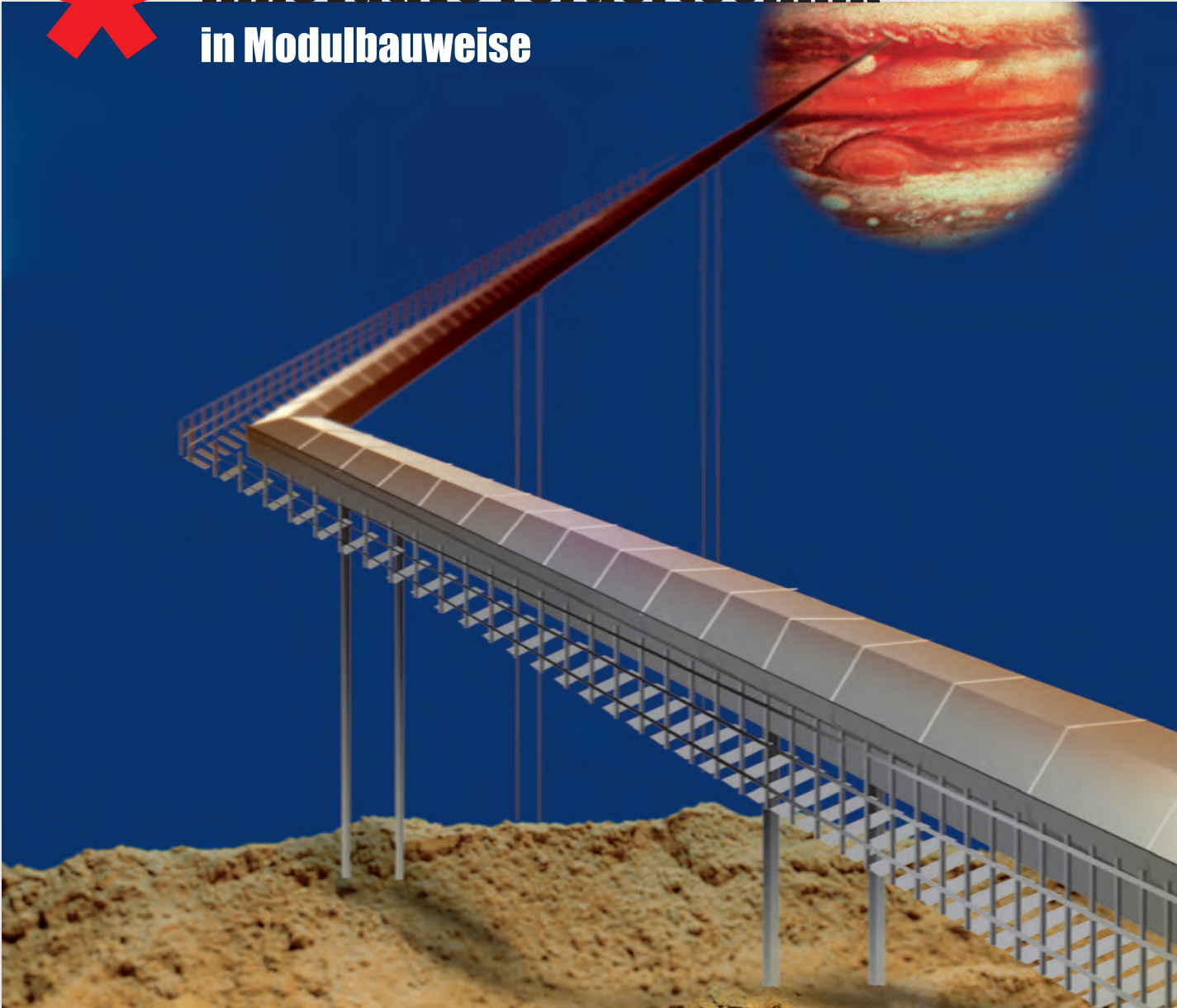

Innovative Fördertechnik in Modulbauweise





Innovative Gurtfördertechnik



* Kastenbeschicker

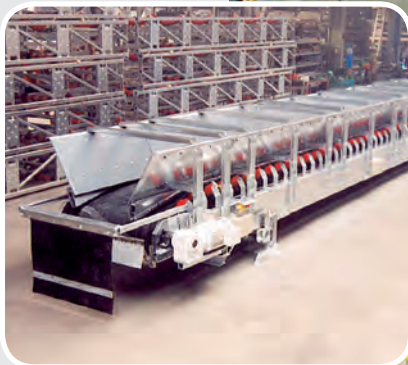

* Dosier- / Wiegeband



* fördern, lagern und verarbeiten von Rohstoffen



* drehen



* verteilen



* heben, schwenken, fahren



* aufklappen / einklappen

Mit unseren Standardkomponenten erhalten Sie verschiedenste Varianten. Wartungs- und Montagefreundlichkeit zeichnet diese besonders aus.

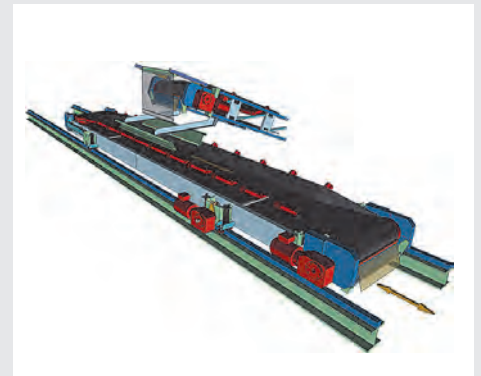

* fahren / reversieren



* LKW- Beladung

* Schwere Konstruktionen im Ausseneinsatz

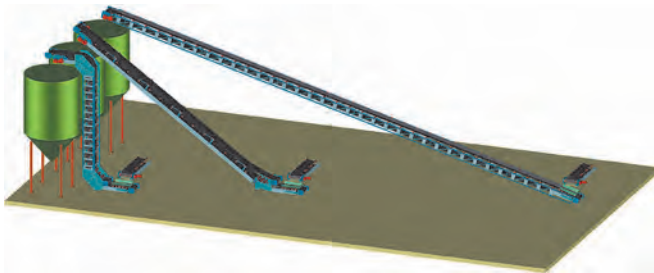

* Distanzvergleich: Doppelgurtförderer, Deckgurtförderer, Schräggurtförderer



* Doppelgurtförderer

Variantenreich, langlebig und wirtschaftlich sind die innovativen Systeme, die dreidimensional konstruiert und NC-gesteuert gefertigt werden.



* Deckgurtförderer



Modulares Zubehör

- * Antriebsstation mit Rücklaufperre und Front Segment Abstreifer

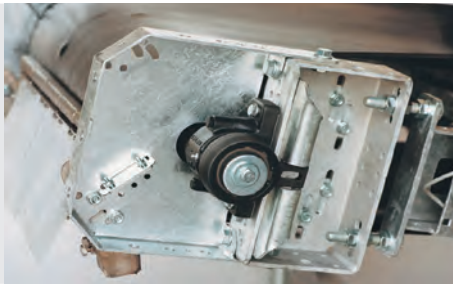

- * Umkehrstation mit Drehzahlwächter

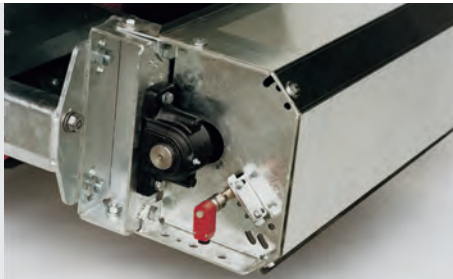

- * platzsparende Spannvorrichtung komplett gekapselt

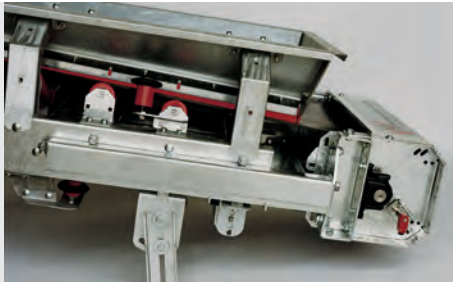

- * Einschüttkasten und Seitenbegrenzung

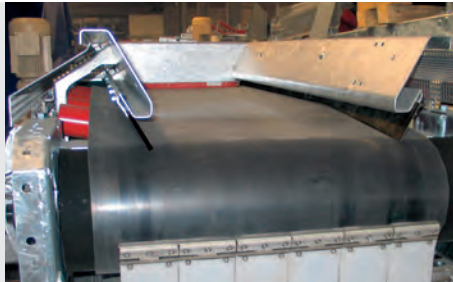

- * Regenabdeckung, Laufsteg und Treppe



- * Metallsuchgerät mit Einbauvorrichtung



Modulares Zubehör



* Dämpfungselemente



* Druckrollenstation
(Ansicht von unten)

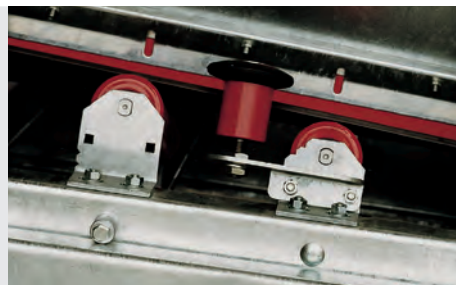

* Führungsrolle

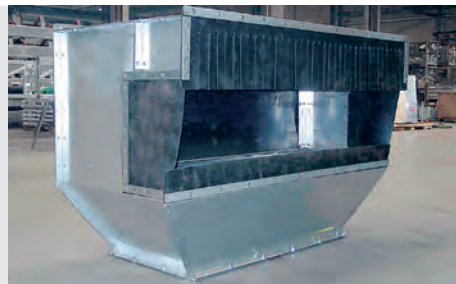

* Übergabehaube



* Prallschürze

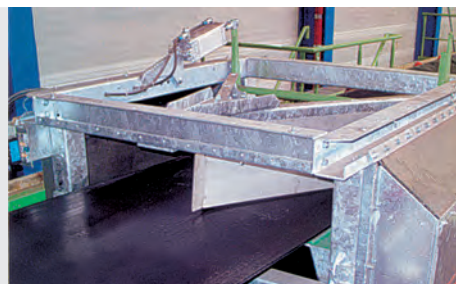

* Abstreifpflug



Gestellvarianten



* Das Bandgestell als V-Gestell

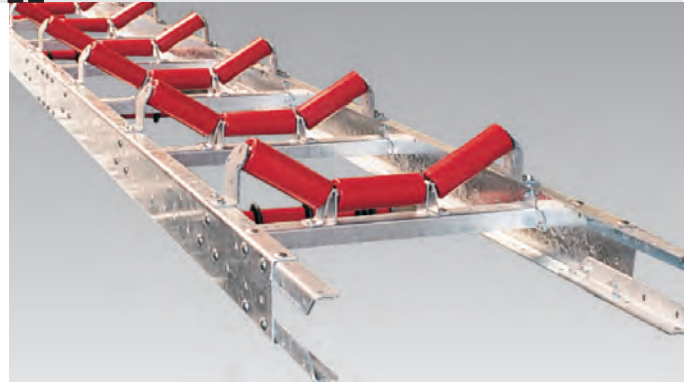

* Das Bandgestell als C-Gestell



* Das Bandgestell als K-Gestell



* Das Bandgestell als Profilstahlfachwerk

Für unterschiedliche Stützenabstände und Einsatzmöglichkeiten stehen Ihnen verschiedene Bandgestelle zur Verfügung...

...ausbaufähig und kompatibel in Gurtbreiten von zur Zeit 250 bis 5200 mm.

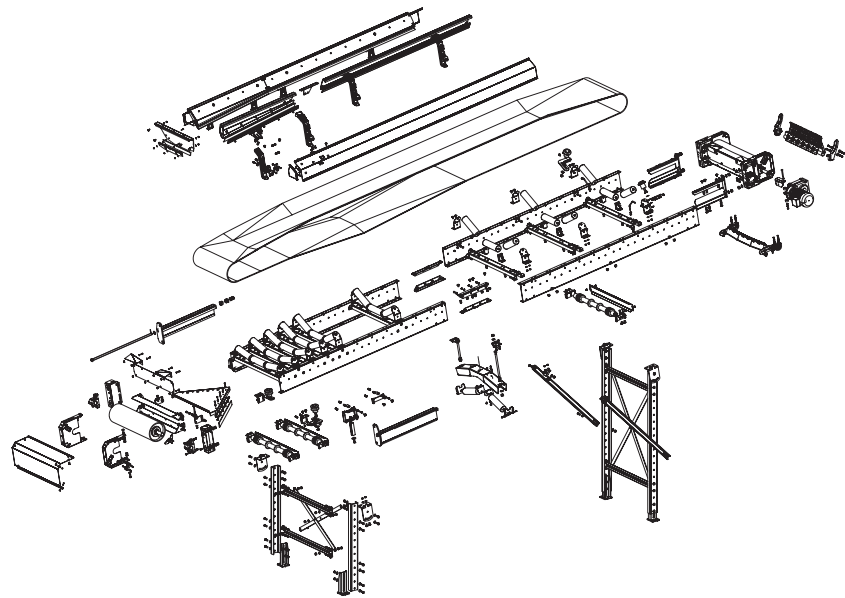

Anlagenbau

VHV Anlagenbau GmbH

Dornierstraße 9 • D-48477 Hörstel

Telefon +49 (0) 5459/9338-0 • Telefax +49 (0) 5459/9338-80

E-mail info@vhv-anlagenbau.de • Internet www.vhv-anlagenbau.de